

# SISTEM INFORMASI AKADEMIK SMP NEGERI 2 TALANG EMPAT BERBASIS WEB

Eko Putra Membara, Liza Yulianti, Indra Kanedi

Program Studi Teknik Informatika Fakultas Ilmu Komputer Universitas Dehasen Bengkulu  
Jl. Meranti Raya No. 32 Kota Bengkulu 38228 Telp. (0736) 22027, 26957 Fax. (0736) 341139

## ABSTRACT

The objective of this research is to make academic information system of SMP Negeri 2 Talang Empat. The system is web-based, which designed and realized using the programming language PHP and MySQL database. The menu in Academic Information Systems of SMP Negeri 2 Talang Empat is divided into several main menus, namely home menu, menu information, menu material, news menu, menu galleries, guest books and menu navigation admin. For information consists of a sub-class data menu, sub menu Master data information, data information Student sub menu, sub menu informasi Data Value, sub menu data information Alumni and sub menu data information Lessons. With the website SMP Negeri 2 Talang Empat, the school already has an alternative media provider of information, making it easier to search data on Junior High School 2 Talang Empat.

Keyword: website, school, academic information system.

## INTISARI

Tujuan penelitian pada pembuatan sistem informasi akademik SMP Negeri 2 Talang Empat berbasis web adalah Merancang dan merealisasikan sistem informasi akademik SMP Negeri 2 Talang Empat berbasis web menggunakan bahasa pemrograman PHP dan database MySQL. Dalam Sistem Informasi Akademik Sekolah Menengah Pertama Negeri 2 Talang Empat berbasis Web terbagi menjadi beberapa Menu yaitu menu utama, menu home, menu Informasi, menu materi, menu berita, menu galeri, menu buku tamu dan menu admin. Untuk informasi terdiri dari sub menu data kelas, sub menu informasi data Guru, sub menu informasi data Siswa, sub menu informasi data Nilai, sub menu informasi data Alumni dan sub menu informasi data Pelajaran. Dengan adanya website Sekolah Menengah Pertama Negeri 2 Talang Empat, maka sekolah telah memiliki media alternatif penyedia informasi, sehingga mempermudah dalam pencarian data mengenai Sekolah Menengah Pertama Negeri 2 Talang Empat.

Kata kunci: Website, sekolah, sistem informasi akademik

## I. PENDAHULUAN

Dewasa ini perkembangan teknologi informasi telah banyak memberikan kontribusi yang nyata bagi kemajuan dibidang usaha dan pendidikan. Teknologi menjadi suatu hal yang dibutuhkan oleh semua orang, karena dengan adanya teknologi informasi seseorang akan lebih cepat mengetahui informasi yang ada disekitarnya. Sehingga dengan adanya informasi seseorang akan dimudahkan untuk mengambil langkah-langkah apa saja dalam hal pengambilan keputusan.

Sekolah sebagai suatu wadah yang berfungsi untuk melaksanakan proses belajar-mengajar, pelatihan dan pengembangan terhadap Siswanya, diharapkan bisa mengikuti perkembangan ilmu pengetahuan dalam bidang teknologi informasi. Hal tersebut menjadi pendorong dalam menunjang proses belajar-mengajar dan proses-proses lainnya agar bisa menghasilkan lulusan yang berkualitas.

Namun demikian, masih banyak sekolah yang belum secara maksimal memanfaatkan teknologi informasi. Akibatnya, pengelolaan data sekolah masih dilakukan secara manual sehingga menyebabkan pemborosan waktu dan tenaga. Selain itu promosi dan komunikasi sekolah masih dilakukan secara konvensional. Cara tersebut membuat informasi

penting sekolah menjadi tertahan di sekolah itu saja tanpa diketahui oleh masyarakat yang membutuhkan.

Sebagai media informasi dan komunikasi, website menjadi pilihan yang paling tepat dalam mengimplementasikan sistem informasi di sekolah. *Website* dapat diakses oleh siapa saja dan dimana saja tanpa dibatasi waktu dan tempat. Untuk mengakses sebuah website, seseorang cukup menggunakan seperangkat komputer yang terhubung *internet*.

Memiliki sebuah website mempunyai arti penting bagi sekolah. Dengan memiliki media informasi berupa *website*, pihak instansi atau sekolah memiliki wadah untuk menginformasikan *profil*, potensi, kegiatan, dan berbagai keunggulan kepada masyarakat umum.

SMP Negeri 2 Talang Empat merupakan salah satu sekolah yang berada di Kabupaten Bengkulu Tengah. Saat ini SMP Negeri 2 Talang Empat belum memiliki sistem informasi berbentuk *website*. Berdasarkan masalah tersebut, penulis tertarik untuk membuat "**Sistem Informasi Akademik SMP Negeri 2 Talang Empat Berbasis Web**". Dengan adanya website tersebut diharapkan penyebaran informasi sekolah dapat dimanfaatkan sebaik-baiknya oleh warga Sekolah, seperti Guru, Siswa, Alumni dan Masyarakat.

## II. TINJAUAN PUSTAKA

### A. Sistem Informasi

Sistem informasi merupakan kombinasi teratur dari orang-orang, perangkat keras (*hardware*), perangkat lunak (*software*), jaringan komunikasi dan sumber daya data yang menggumpulkan, mengubah dan menyebarkan informasi dalam sebuah organisasi (Yakub, 2012:17).

Sistem informasi merupakan suatu sistem yang terdiri dari *brainware*, data dan prosedur untuk menjalankan *input*, *proses output*, penyimpanan dan pengontrolan yang mengubah sumber dan menjadi informasi (Marimin, 2005:18).

Stair menjelaskan bahwa sistem informasi berbasis komputer (*cbis*) dalam suatu organisasi terdiri dari komponen-komponen berikut (Al Fatta, 2007:9-10):

- 1) Perangkat keras, yaitu perangkat keras komponen untuk melengkapi kegiatan memasukkan data, memproses data dan keluaran data.
- 2) Perangkat lunak, yaitu program dan instruksi yang diberikan ke komputer.
- 3) *Database*, yaitu kumpulan data dan informasi yang diorganisasikan sedemikian rupa sehingga mudah diakses penggunaan sistem informasi.
- 4) Telekomunikasi, yaitu komunikasi yang menghubungkan antara pengguna sistem dengan sistem komputer secara bersama-sama kedalam suatu jaringan kerja yang efektif.
- 5) Manusia, yaitu personel dari sistem informasi, meliputi menejer, *analisis*, *programmer*, operator serta bertanggung jawab terhadap perawatan sistem.

### B. Akademik

Akademik adalah keadaan orang-orang bisa menyampaikan dan menerima gagasan, pemikiran, ilmu pengetahuan, dan sekaligus dapat mengujinya secara jujur, terbuka, dan leluasa (Fadjar, 2002:5).

Dapat dikatakan, secara umum pengertian akademik berarti proses belajar mengajar yang dilakukan di kelas atau dunia persekolahan. Kegiatan akademik meliputi tugas-tugas yang dinyatakan dalam program pembelajaran, diskusi, observasi, dan pengerjaan tugas. Dalam satu kegiatan akademik diperhitungkan tidak hanya kegiatan tatap muka yang terjadwal saja tetapi juga kegiatan yang direncanakan (terstruktur) dan yang dilakukan secara mandiri.

### C. Website

Dalam berjudul *flash*, *dreamweaver* dan *PHP* disebutkan bahwa *website* adalah sekumpulan halaman dimana suatu halaman terkait dengan halaman lainnya (Prmono, 2003:2)

*Website* sendiri adalah fasilitas *hiperteks* untuk menampilkan data berupa teks, gambar, suara,

animasi dan data multimedia lainnya, yang diantara data tersebut saling berhubungan satu sama lainnya.

Dengan *website* kita dapat membuat halaman-halaman informasi yang terorganisir sehingga bisa lebih jelas dan terarah karena informasi tersimpan dalam suatu halaman tersendiri dan halaman tersebut bisa saling berhubungan.

Berdasarkan tujuannya, *website* dibagi atas (Yuhefizar, 2009:3):

- 1) *Personal web*, *website* yang berisi informasi pribadi seseorang.
- 2) *Cooperate web*, *website* yang dimiliki sebuah perusahaan.
- 3) *Portal web*, *website* yang mempunyai banyak layanan, mulai dari layanan berita, *email*, dan jasa-jasa lainnya.

*Forum web*, sebuah *web* yang bertujuan sebagai media diskusi.

### D. Basis Data

Basis data (*Database*) adalah kumpulan data yang saling berhubungan (punya relasi). Relasi biasanya ditunjukkan dengan kunci (*key*) dari tiap *file* yang ada (Yakub, 2012:51).

Basis data diartikan sebagai markas atau gedung, sedangkan data merupakan representasi fakta dunia nyata yang mewakili suatu objek seperti manusia (pegawai, siswa, pembeli, pelanggan), barang, konsep, keadaan dan sebagainya yang direkam dalam bentuk angka, huruf, simbol, *teks*, gambar, bunyi, atau kombinasinya.

Dalam suatu *file* terdapat *record-record* yang sejenis, sama besar, sama bentuk, yang berupa suatu kumpulan entitas yang seragam. Satu *record* terdiri dari *field-field* yang saling berhubungan dan menunjukkan dalam suatu pengertian yang lengkap dalam suatu *record*. Berdasarkan pengertian diatas dapat disimpulkan bahwa basis data mempunyai beberapa kriteria penting, yaitu: bersifat data *oriented* dan bukan program *oriented*, dapat digunakan oleh beberapa program aplikasi tanpa perlu mengubah basis datanya.

Hal ini juga dapat dikembangkan dengan mudah baik volume maupun strukturnya sehingga dapat memenuhi kebutuhan sistem baru secara mudah. Prinsip utama basis data adalah pengetahuan data dengan tujuan utama fleksibilitas dan kecepatan dalam pengambilan data kembali. Adapun tujuan basis data diantaranya sebagai efisiensi yang meliputi *speed*, *space* dan *accuracy*, mengenai data dalam jumlah besar, kebersamaan pemakaian (*sharebility*) dan meniadakan duplikasi dan inkonsistensi data.

Basis data biasanya memiliki dua bagian utama yaitu: pertama *file* yang memegang basis data fisik, yang kedua perangkat lunak *database sistem management sistem (DBMS)* adalah kumpulan program aplikasi yang digunakan untuk membuat dan

mengelola basis data. *DBMS* berisi suatu koleksi data dan satu set program untuk mengakses data. *DBMS* yaitu perangkat lunak (*software*) yang menentukan bagaimana data tersebut diorganisasi, disimpan, dibuat dan diambil kembali. Perangkat lunak ini juga menerapkan mekanisme pengamanan data bersama dan konsistensi data.

**E. Data Flow Diagram (DFD)**

*Data flow diagram (DFD)* merupakan alat untuk membuat diagram yang serbaguna. *Data flow diagram* terdiri dari notasi penyimpinan data (*data store*), proses (*process*), aliran data (*flow data*), dan sumber masukan (*entity*). *DFD* berfungsi untuk menggambarkan subsistem dan aliran data dalam sistem. *DFD* adalah suatu *representasi* grafik dari suatu sistem yang menggambarkan komponen dari suatu tujuan dan penyimpanan data (Yakub, 2012:155).

Sebagai perangkat analisis, model ini hanya memodelkan sistem dari suatu sudut pandang fungsinya. Diagram arus data yang digunakan antara lain: top level (*diagram konteks*), level 0 (*overview diagram*) level 1 (*detail diagram*), dan level n.

- Kelebihan dari pendekatan diagram arus data ini yaitu:
- 1) Kebebasan menjalankan implementasi teknik sistem secara dini.
  - 2) Pemahaman lebih jauh mengenai keterkaitan satu sama lain dalam sistem dan subsistem.
  - 3) Mengkomunikasikan pengetahuan sistem yang ada dengan penggunaan melalui diagram alir data.
  - 4) Menganalisis sistem yang diajukan untuk menentukan apakah data-data dan proses yang diperlukan sudah ditetapkan.

**F. Entity Relationship Diagram (ERD)**

*Entity Relationship diagram (ERD)* merupakan suatu model jaringan yang menggunakan data yang disimpan pada sistem secara abstrak. *ERD* juga menggambarkan hubungan antara entitas yang memiliki jumlah atribut dengan entitas yang lain dalam suatu sistem yang terintrigasi.

*ERD* digunakan oleh perancang sistem untuk memodelkan data yang nantinya akan dikembangkan menjadi basis data (*database*). Model data ini juga akan membantu pada saat melakukan analisis dan perancangan basis data, karena model data ini akan menunjukkan brmacam-macam data yang dibutuhkan dan hubungan antara data.

*EDR* juga merupakan model konseptual yang dapat mendeskripsikan hubungan antara file yang akan digunakan untuk memodelkan struktur data serta hubungan antara data (Yakub, 2012:162).

**III. METODOLOGI PENELITIAN**

**A. Metode Perancangan Sistem**

*Analisis Sistem Aktual.* Hasil observasi menunjukkan bahwa SMP Negeri 2 Talang Empat Kabupaten Bengkulu Tengah saat ini dalam penyebaran informasinya menggunakan spanduk dan brosur dan pengumuman yang ditempel dipapan pengumuman. Untuk itu, diperlukan sistem baru yang dapat membantu dalam mengembangkan SMP Negeri 2 Talang Empat.

*Analisa Sistem Baru.* Analisa sistem baru merupakan tahapan rancangan pengembangan sistem yang bertujuan untuk menjelaskan sistem baru yang ingin dibuat dalam Analisa sistem baru. Tahap analisa sistem baru ini merupakan tahap yang sangat kritis dan sangat penting, karena kesalahan didalam tahap ini akan menyebabkan juga kesalahan ditahap selanjutnya.

**1) Diagram Kontek**

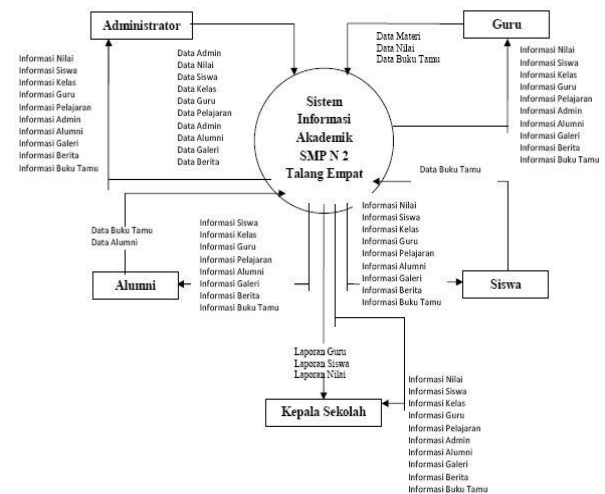

Gambar 1. Daftar Konteks

**2) Data Flow Diagram**

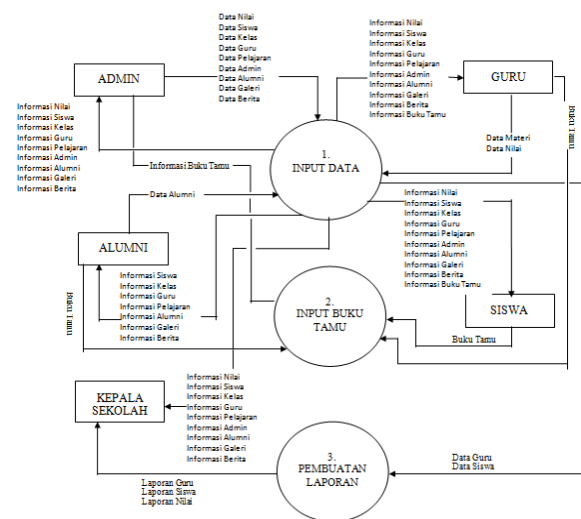

Gambar 2. Data Flow Diagram

3) *Data Flow Diagram Level 1 Proses Maintenance Data*

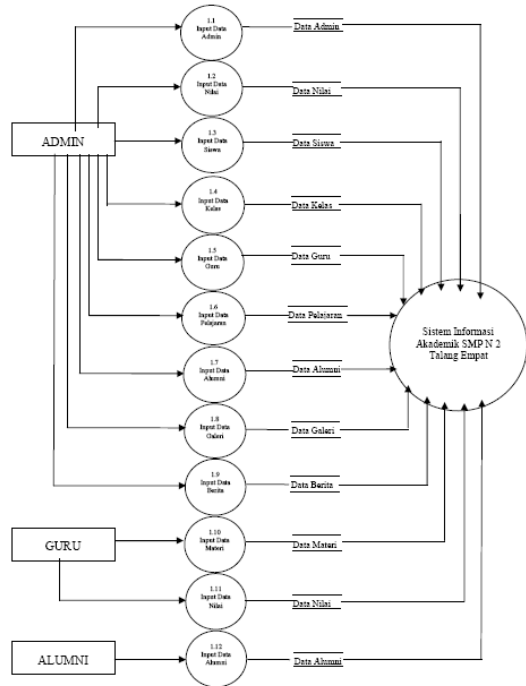

Gambar 3. Data Flow Diagram Level 1 Proses Maintenance Data

4) *Data Flow Diagram Level 1 Proses Maintenance Data*

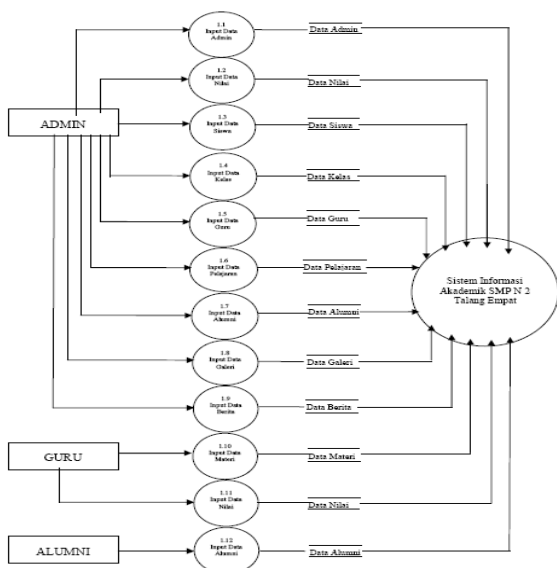

Gambar 4. Data Flow Diagram Level 1 Proses Maintenance Data

5) *DFD Level 1 Input Buku Tamu*

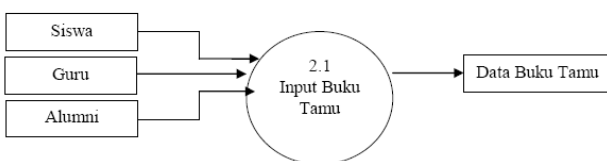

Gambar 5. DFD Level 1 Input Buku Tamu

6) *DFD Level 1 Pembuatan Laporan*

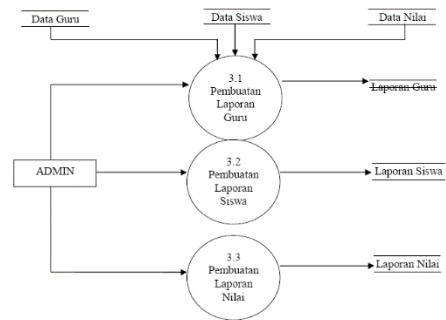

Gambar 6. DFD Level 1 Pembuatan Laporan

7) *Entity Relationship Diagram (ERD)*

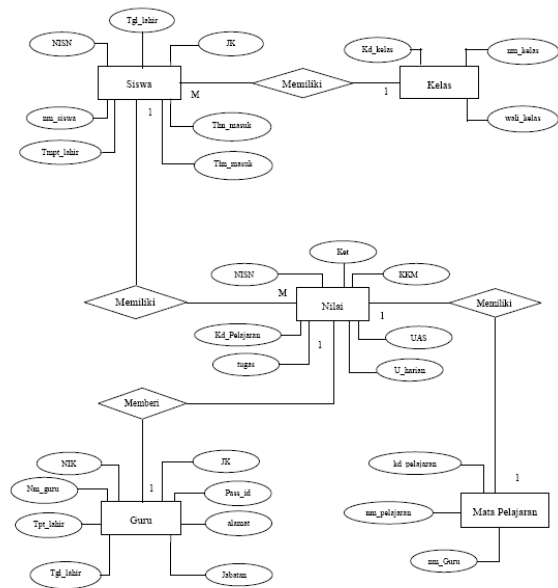

Gambar 7. Entity Relationship Diagram (ERD)

G. *Rancangan Menu Dan Sub Menu*

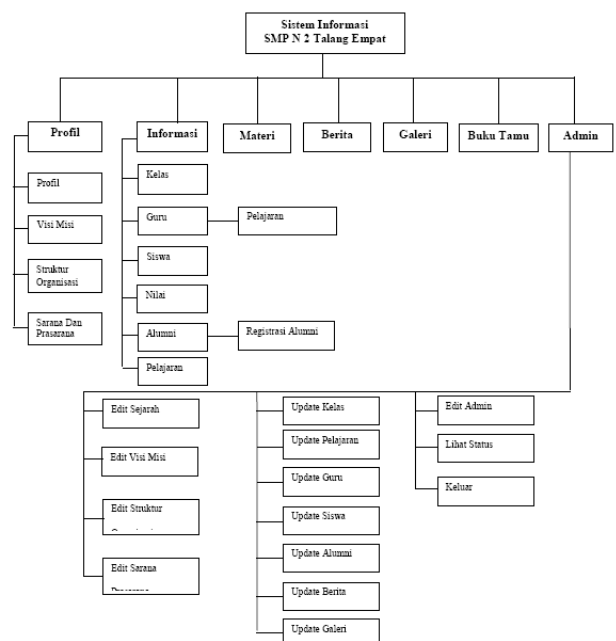

Gambar 8. Rancangan Menu Dan Sub Menu

H. Perancangan Pengujian

**Pengujian Modul Tampilan.** Dalam pengujian ini akan dilihat bagaimana cara mendemonstrasikan tampilan sistem informasi akademik SMP N 2 Talang Empat Menggunakan Pemrograman Macromedia Dreamweaver 8.0.

**Pengujian Bahasa Pemrograman.** Bagaimana kesesuaian materi yang digunakan dalam sistem informasi akademik SMP N 2 Talang Empat Menggunakan Bahasa Pemrograman Macromedia Dreamweaver 8.0.

IV. PEMBAHASAN

A. Hasil Pembuatan Sistem Informasi Akademik Sekolah Menengah Pertama Negeri 2 Talang Empat Berbasis Web

1) Tampilan Menu Home.

Tampilan menu Home disajikan pada Gambar 9. Pada menu home ini terdapat fasilitas kalender, jam digital, menu profil sekolah, berita sekolah. Didalam menu ini terdapat animasi text Selamat Datang Di SMP Negeri 2 Talang Empat Bengkulu Tengah. Lalu terdapat menu yang akan menampilkan semua menu yang ada di Website ini diantaranya menu home, menu informasi, menu materi, menu berita, menu galeri, menu buku tamu dan menu admin.



Gambar 9. Tampilan Menu Home

2) Tampilan Menu Profil Sekolah

Menu profil sekolah menampilkan informasi profil Sekolah Menengah Pertama Negeri 2 Talang Empat Bengkulu Tengah yang terlihat pada Gambar 10.



Gambar 10. Tampilan Menu Profil Sekolah

3) Tampilan Halaman Visi Dan Misi

Menu Visi dan Misi cukup dengan meng klik Visi dan Misi akan menampilkan informasi Visi dan Misi Sekolah Menengah Pertama Negeri 2 Talang Empat Bengkulu Tengah seperti pada Gambar 11.



Gambar 11. Tampilan Menu Visi Dan Misi

4) Tampilan Halaman Struktur organisasi

Pada menu Struktur organisasi cukup dengan meng klik Struktur organisasi akan menampilkan informasi Struktur organisasi Sekolah Menengah Pertama Negeri 2 Talang Empat Bengkulu Tengah seperti pada Gambar 12.

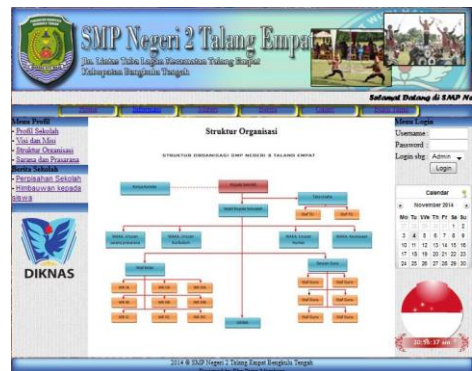

Gambar 12. Tampilan Menu Struktur Organisasi

4) Tampilan Halaman Sarana Dan Prasarana

Pada menu Sarana Dan Prasarana cukup dengan meng klik Sarana Dan Prasarana akan menampilkan informasi Sarana Dan Prasarana Sekolah Menengah Pertama Negeri 2 Talang Empat Bengkulu Tengah seperti pada Gambar 13.



Gambar 13. Tampilan Menu Sarana Dan Prasarana

5) *Tampilan Halaman Informasi Data Kelas*

Pada menu Informasi terdapat sub menu informasi data kelas, data Guru, data Siswa, data Nilai, data Alumni dan data Pelajaran. Cukup dengan meng *klik* sub menu data kelas akan menampilkan informasi Data Kelas Sekolah Menengah Pertama Negeri 2 Talang Empat seperti pada Gambar 14.



Gambar 14. Tampilan Menu Data Kelas

6) *Tampilan Halaman Informasi Data Guru*

Pada menu Informasi terdapat sub menu informasi data kelas, data Guru, data Siswa, data Nilai, data Alumni dan data Pelajaran. Cukup dengan meng *klik* sub menu data Guru akan menampilkan informasi Data Guru Sekolah Menengah Pertama Negeri 2 Talang Empat seperti pada Gambar 15.



Gambar 15. Tampilan Menu Data Guru

7) *Tampilan Halaman Informasi Data Siswa*

Pada menu Informasi terdapat sub menu informasi data kelas, data Guru, data Siswa, data Nilai, data Alumni dan data Pelajaran. Cukup dengan meng *klik* sub menu data Siswa akan muncul pilih kelas maka akan menampilkan informasi Data Siswa Sekolah Menengah Pertama Negeri 2 Talang Empat seperti pada Gambar 16 dan 17.



Gambar 16. Tampilan Menu Pilih Kelas Siswa



Gambar 17. Tampilan Menu Data Siswa

8) *Tampilan Halaman Informasi Nilai*

Pada menu Informasi terdapat sub menu informasi data kelas, data Guru, data Siswa, data Nilai, data Alumni dan data Pelajaran. Cukup dengan meng *klik* sub menu data Nilai akan muncul masukkan NISN Siswa maka akan menampilkan informasi Data Nilai Siswa Sekolah Menengah Pertama Negeri 2 Talang Empat seperti pada Gambar 18 dan 19.



Gambar 18. Tampilan masukan NISN Siswa



Gambar 19. Tampilan Data Nilai Siswa

9) *Tampilan Halaman Informasi Registrasi Data Alumni Dan Data Alumni*

Pada menu Informasi terdapat sub menu informasi data kelas, data Guru, data Siswa, data Nilai, data Alumni dan data Pelajaran. Cukup dengan meng *klik* sub menu data Alumni akan muncul Registrasi Data Alumni dan data Alumni maka akan menampilkan informasi Data Alumni Sekolah Menengah Pertama Negeri 2 Talang Empat seperti pada Gambar 20 dan 21.



Gambar 20. Tampilan Halaman Registrasi Data Alumni



Gambar 21. Tampilan Halaman Data Alumni

10) Tampilan Halaman Informasi Data Pelajaran

Pada menu Informasi terdapat sub menu informasi data kelas, data Guru, data Siswa, data Nilai, data Alumni dan data Pelajaran. Cukup dengan meng klik sub menu data Pelajaran akan menampilkan informasi Data Pelajaran Sekolah Menengah Pertama Negeri 2 Talang Empat seperti pada Gambar 22.



Gambar 22. Tampilan Halaman Data Pelajaran

11) Tampilan Halaman Materi

Pada menu Materi menampilkan Informasi Materi Sekolah Menengah Pertama Negeri 2 Talang Empat seperti pada Gambar 23.

12) Halaman Berita

Pada menu Berita menampilkan Informasi Berita Sekolah Menengah Pertama Negeri 2 Talang Empat seperti pada Gambar 24.

13) Halaman Galeri

Pada menu Galeri menampilkan Informasi Galeri Sekolah Menengah Pertama Negeri 2 Talang Empat seperti pada Gambar 25.



Gambar 23. Tampilan Halaman Materi



Gambar 24. Tampilan Halaman Berita



Gambar 25. Tampilan Halaman Galeri

14) Tampilan Halaman Buku Tamu

Pada menu Buku Tamu menampilkan Informasi Buku Tamu Sekolah Menengah Pertama Negeri 2 Talang Empat seperti pada Gambar 26.



Gambar 26. Tampilan Halaman Buku Tamu

### 15) Tampilan Halaman Administrator

Pada menu Administrator menampilkan Informasi Administrator Sekolah Menengah Pertama Negeri 2 Talang Empat seperti pada Gambar 27.



Gambar 27. Tampilan Rancangan Halaman Administrator

### B) Hasil Pembahasan Sistem

Dalam tahap pembahasan sistem informasi akademik Sekolah Menengah Pertama Negeri 2 Talang Empat Berbasis Web menggunakan *Macromedia Dreamweaver*, bahasa Program PHP dan database MySQL berdasarkan dengan tahapan perancangan dengan metode *Black Box*, pengujian dilakukan dengan mencoba memasukkan setiap aturan-aturan kedalam sistem ditentukan pada platform dimana sistem dapat berjalan dengan baik (*komptibilita*), dan sejauh mana perilaku yang menyimpang terhadap sistem atau sering disebut dengan *Bug*.

Pengujian *Alpha Testing* dimana pengujian yang dilakukan oleh pemakai pada lingkungan pengembangan dalam hal ini lingkungan yang terkendali yaitu Sekolah Menengah Pertama Negeri 2 Talang Empat Bengkulu Tengah. Setelah tahap pembuatan website secara *Offline* selesai, maka sistem harus diuji cobakan untuk melihat aturan kerja dan untuk mengetahui kelayakan sistem. Sebelum sistem di *Upload* sudah diuji cobakan Sekolah Menengah Pertama Negeri 2 Talang Empat Bengkulu Tengah, agar sistem ini dapat berjalan dengan baik secara *online* maka *script* harus dihosting pada server yang mendukung aplikasi *Macromedia Dreamweaver*, bahasa pemrograman PHP dan MySQL karena itu harus di *hosting* secara komersial.

### C) Hasil Pengujian Sistem

Dari hasil pengujian yang telah dilaksanakan dengan menggunakan standar komputer yang ada maka diperoleh hasil sebagai berikut :

- 1) Waktu untuk pendaftaran domain adalah  $\pm 20$  Menit, waktu untuk meng *upload file* sistem informasi akademik Sekolah Menengah Pertama Negeri 2 Talang Empat Bengkulu Tengah berbasis web ke web server  $\pm 15$  menit.

- 2) Untuk membuka halaman utama website cukup Ketik alamat Web [www.smpn2talangempat.web.id](http://www.smpn2talangempat.web.id) dibutuhkan  $\pm 10$  detik sekitar  $\pm 20$  detik untuk halaman lainnya dan jumlah kapasitas file tergantung dengan jumlah database yang disimpan pada sistem database website, semakin banyak data yang disimpan dan ingin ditampilkan sistem informasi Akademik Sekolah Menengah Pertama Negeri 2 Talang Empat Bengkulu Tengah berbasis web maka akan semakin besar kapasitas yang diperlukan untuk sistem website ini.

## V. PENUTUP

### A) Kesimpulan

Dengan manfaat website Sekolah Menengah Pertama Negeri 2 Talang Empat sebagai media alternatif penyedia informasi, sehingga mempermudah dalam pencarian data mengenai Sekolah Menengah Pertama Negeri 2 Talang Empat.

Dalam Sistem Informasi Akademik Sekolah Menengah Pertama Negeri 2 Talang Empat berbasis Web terbagi menjadi beberapa Menu yaitu menu utama, menu home, menu Informasi, menu materi, menu berita, menu galeri, menu buku tamu dan menu admin. Untuk informasi terdiri dari sub menu data kelas, sub menu informasi data Guru, sub menu informasi data Siswa, sub menu informasi data Nilai, sub menu informasi data Alumni dan sub menu informasi data Pelajaran.

### B) Saran

- 1) Dengan adanya Website ini untuk dikembangkan lagi dengan menambah beberapa fasilitas pendukung lainnya yang dapat diintegrasikan dengan sistem informasi akademik Sekolah Menengah Pertama Negeri 2 Talang Empat Bengkulu Tengah.
- 2) Pihak Sekolah Menengah Pertama Negeri 2 Talang Empat Bengkulu Tengah harus menyiapkan tenaga admin dan diberikan pelatihan guna untuk mengakses atau mengelola website.
- 3) Sekolah Menengah Pertama Negeri 2 Talang Empat Bengkulu Tengah sudah saatnya menggunakan jaringan internet dan dijadikan media komunikasi antara siswa/i, antar guru dan orang tua siswa/i.
- 4) Dapat mengembangkan sistem informasi Akademik Sekolah Menengah Pertama Negeri 2 Talang Empat Bengkulu Tengah dengan sistem *e-learning* dan *e-library* untuk mengembangkan sistem akademik sekolah.

## DAFTAR PUSTAKA

Yakub, 2012, *Pengantar Sistem Informasi*, Graha Ilmu, Yogyakarta.



- Jogiyanto, 2006, *Analisa Dan Desain Informasi: Pendekatan Terstruktur Teori Dan Praktek Bisnis*, Andi, Yogyakarta.
- Marimin, dkk. 2005, *Sistem Informasi Manajemen Sumber Daya Manusia*, Gasindo, Jakarta.
- Al fatta, Hanif, 2007, *Analisa Dan Perancangan Sistem Informasi Umtuk Keunggulan Bersaing Perusahaan Dan Organisasi Moderen*, Andi Offset, Yogyakarta.
- Pramono, Andi, 2006, *Membuat Website Interaktif Dengan Macromedia Dreamweaver 8*, Andi Yogyakarta.
- Akbar, Ali, 2006, *Panduan Praktis Desain Web Menggunakan Macromedia Dreamweaver 8 untuk pemula*, CV. Bandung.
- Tim Wahana Komputer, 2010, *Panduan Belajar MySQL Database Server*. Mediakita, Jakarta.
- Fajar, 2002, *Mahasiswa Dan Budaya Akademik*, Rineka, Bandung.
- Nugroho, 2004, *Aplikasi Program Web Dengan PHP Dan MySql*, Gava Media, Jogjakarta.